



- Capri
- Montageanleitung
- zur Weitergabe an den Benutzer

## Wichtige Sicherheitsanweisung !

Für die Sicherheit von Personen ist es wichtig, diese Anweisung vor der Montage zu lesen und zu befolgen. Die Montageanleitung ist aufzubewahren und muß bei eventuellem Verkauf der Markise an den neuen Besitzer weitergereicht werden.

# Montageanleitung „Capri“<sup>®</sup> Markise

## 1.1. Lieferumfang

- ◆ 1x Wintergartenbeschattung Typ: Capri
- ◆ \* x Schienehalter oder Montagefüße oder Seitenbefestigung
- ◆ \* x Tuchstütze
- ◆ 1x Montageanleitung
- ◆ 1x E-Anschluss - und Einstellanleitung (nur bei Motorantrieb)
- ◆ 1x Probelauf oder Programmierkabel (nur bei extra Bestellung)
- \* Stückzahl in Abhängigkeit von Breite und Ausfall

## 1.2. Allgemeines

Die Montage des Gesamtsystems hat durch einen Fachbetrieb zu erfolgen.

Vor Ort müssen die bauseitigen Befestigungsmöglichkeiten geprüft werden, um einen sicheren Halt für den Anbau der Wintergartenbeschattung zu gewährleisten. Die Wahl des Befestigungsmaterials muss nach dem örtlichen Montageuntergrund erfolgen. Die Anlage wird **ohne Montagematerial** geliefert.

Die Komponenten dieser Beschattung entsprechen den z.Z. geltenden Anforderungen und Regeln der Technik.

Änderungen an der Konstruktion sind nur mit Zustimmung der Lewens Sonnenschutz Systeme GmbH & Co. KG erlaubt.

## 1.3. Qualifikation des Montageunternehmens

- Einhaltung des Arbeitsschutzes u. der Betriebssicherheit
- Umgang mit Leitern und Gerüsten
- sicherer Transport und Lagerung
- Umgang mit Werkzeugen und Maschinen
- Beurteilung und Einbringen der Befestigungsmittel in der vorhandenen Bausubstanz
- Inbetriebnahme der Capri und Unterweisung des Nutzers

## 1.4. Befestigung und Hochziehen an Seilen

Muß die Wintergartenbeschattung in einem höheren Bereich mit Hilfe von Seilen hochgezogen werden, so ist die Anlage,

- aus der Verpackung zu nehmen,
- die Transportseile so zu befestigen, daß die Anlage nicht herausrutschen kann,
- gleichmäßige Lastenverteilung (waagrecht Lage) beim Hochziehen

## 1.5. Absturzsicherung

- Bei Arbeiten in großer Höhe sind geeignete Sicherungen von Personen hinsichtlich einer Absturzgefahr zu treffen.
- Leitern oder Gerüste müssen einen festen Stand und sicheren Halt bieten.

## 2.0. benötigtes Werkzeug

- Leiter/Gerüst
- Wasserwaage
- Richtschnur
- Bandmaß
- Bohrmaschine und Bohrer (Auswahl nach Befestigungsuntergrund und -mittel)
- 3er, 5er, 6er Innensechskantschlüssel
- 13er Maul/Ringschlüssel
- 10er Steckschlüssel
- Maul/Ringschlüssel für Befestigungsmittelgröße
- Kreuzschlitzschraubendreher PH2

## 3.0. Montageschritte

- 3.1. Prüfen des Lieferumfangs auf Richtigkeit
- 3.2. Anzeichnen und Befestigen der Schienehalter / Montagefüße
- 3.3. Kabeldurchführung für elektrische Zuleitung bohren (nur bei Motorantrieb)
- 3.4. Wintergartenbeschattung in die Gehäusehalter der Führungsschiene einsetzen und sichern
- 3.5. Ausfallprofil mit Laufwagen verbinden
- 3.6. Elektroinstallation ausführen

## 3.1. Prüfen des Lieferumfangs

Vor Beginn der Montage ist zu prüfen:

- ob die, bei der Bestellung gemachten Angaben über Farbe, Antriebsart (Motor od. Funkmotor) und Antriebsseite, mit der Lieferung übereinstimmen
- Anzahl und Richtigkeit der gelieferten Teile, siehe Lieferumfang.



Abb.1.3



- Pos.1 Schienhalter
- Pos.2 Seitenbefestigung (Wand)
- Pos.3 Seitenbefestigung
- Pos.4 Befestigung höhenverstellbar
- Pos.5 Wandhalter Gehäuse

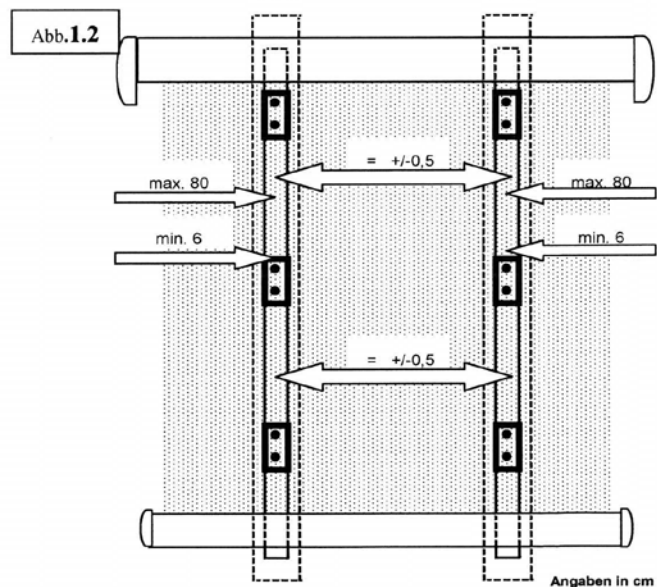
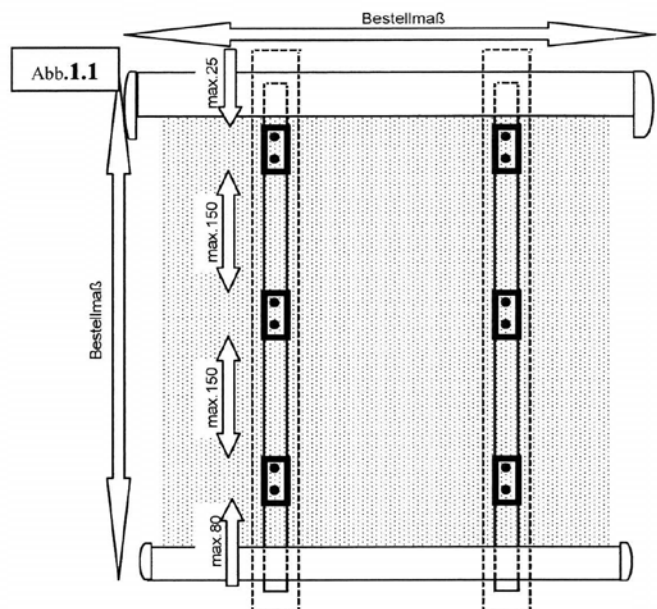
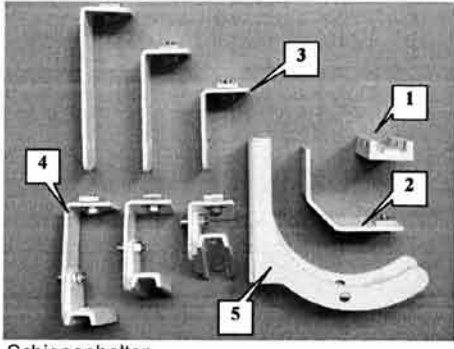
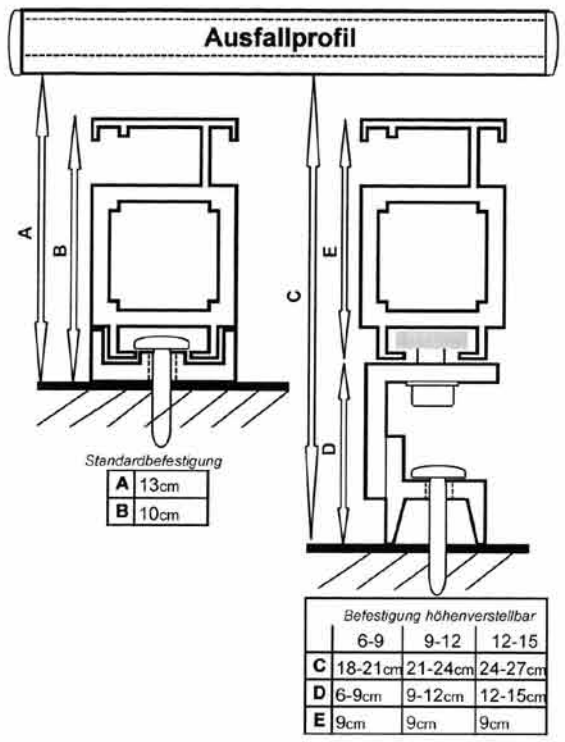
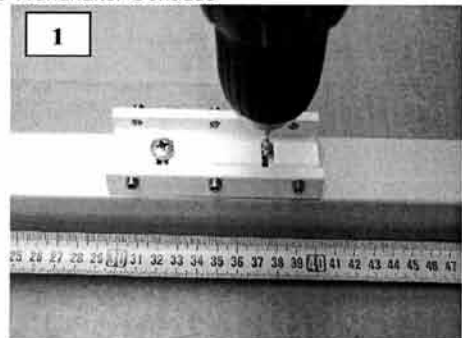

- Positionen der Schienhalter/Montagefüße usw. auf Montageuntergrund festlegen, anzeichnen (siehe Abb.1.1 , 1.2 und 1.3) und befestigen

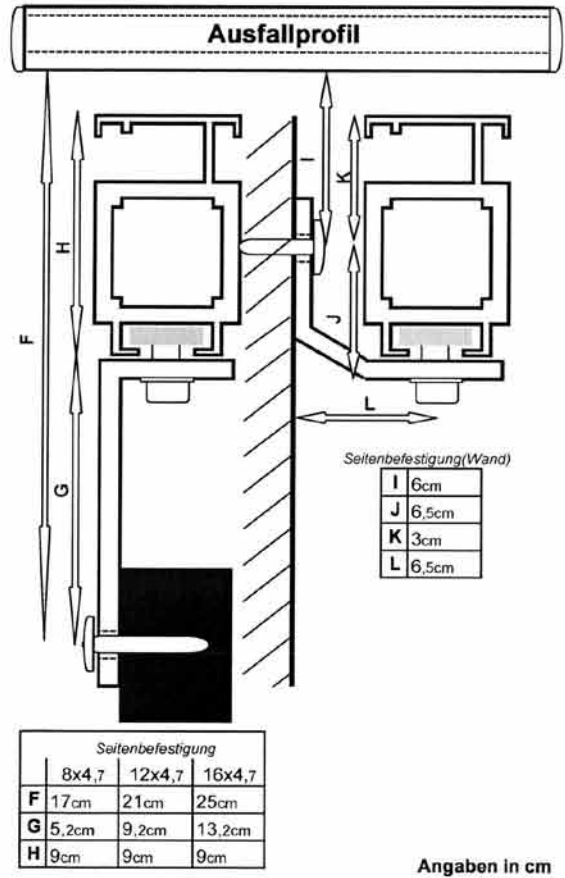

Angaben in cm

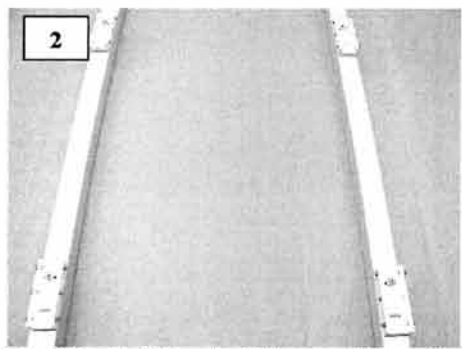

- richten Sie alle Halter der Führungsschienen fluchtend aus

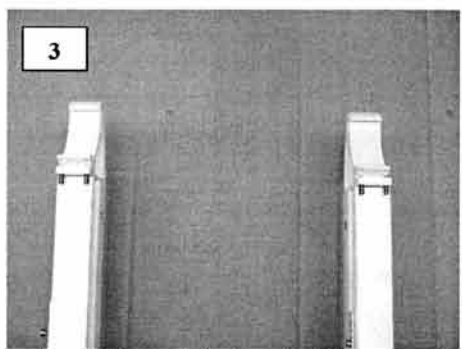

- beachten Sie beim Aufsetzen der Führungsschienen die Gehäusesseite und die Angaben für die linke und rechte Seite (siehe Kennzeichnung im Gehäusehalter)

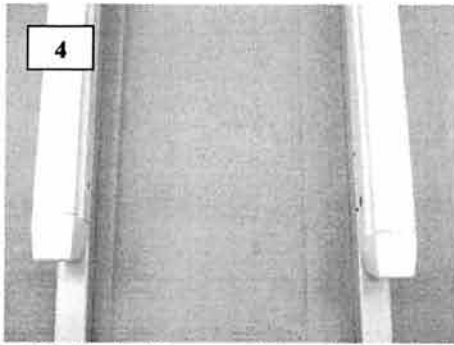

- Ausfallseite der Führungsschiene mit Umlenkrolle und Gusskappe

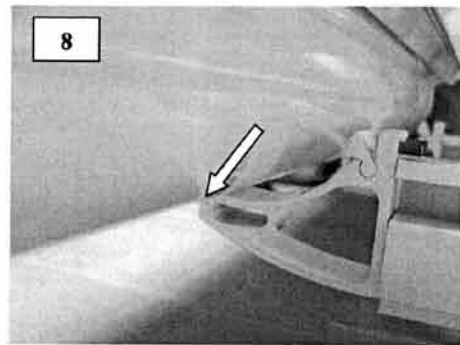

- setzen Sie die Wintergartenbeschattung in die Gehäusehalter ein
- achten Sie darauf, dass die Haken der Gehäusehalters richtig in das Profil der Beschattung eingreifen (siehe Pfeil)

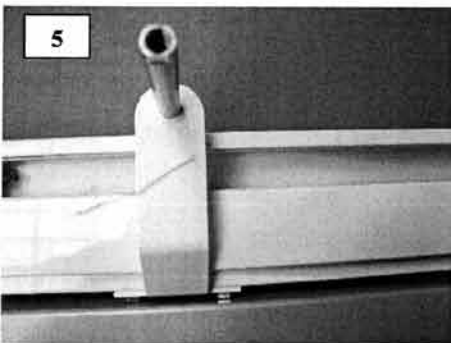

- ab bestimmten Breiten oder Ausfällen ist die Montage einer Tuchstütze erforderlich
- hierzu muss der Halter der Stütze vor dem Befestigen der Führungsschiene im mittleren Bereich zur Innenseite zeigend angebracht werden

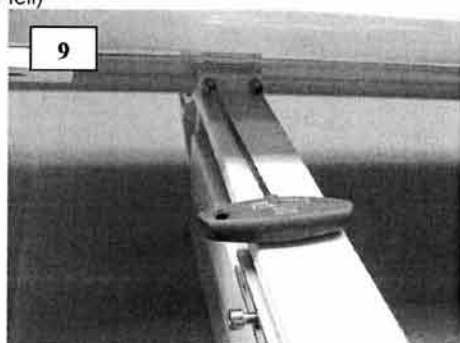

- Sicherungsklotz an jedem Gehäusehalter unter Zuhilfenahme eines Innensechskantschlüssels Gr.6 festschrauben



- schneiden Sie die Tuchstützwelle nach dem Festlegen der Position/Abstand der Führungsschiene zu
- montieren Sie die Welle

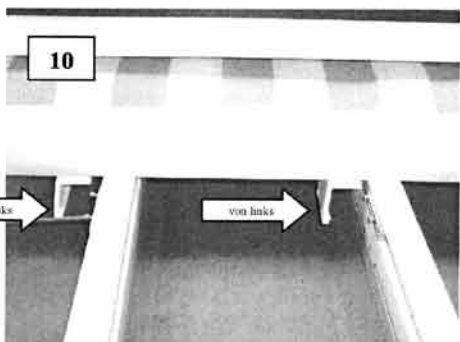

- die Ausfallprofilhalter werden an beiden Führungsschiene von links montiert



- setzen Sie die Führungsschienen auf und ziehen alle Schrauben am Halter (3xlinks, 3xrechts je Halter) gleichmäßig fest (Innensechskantschlüssel Gr.3)
- **ACHTUNG!** die Laufwagen befinden sich immer auf der linken Seite der Führungsschienen

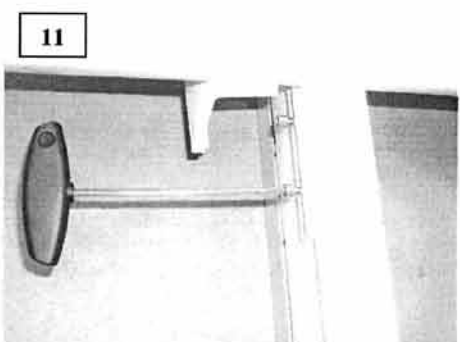

- fahren Sie das Ausfallprofil bis zum Laufwagen (ca. 40cm) vor und drehen die vormontierten Schrauben heraus

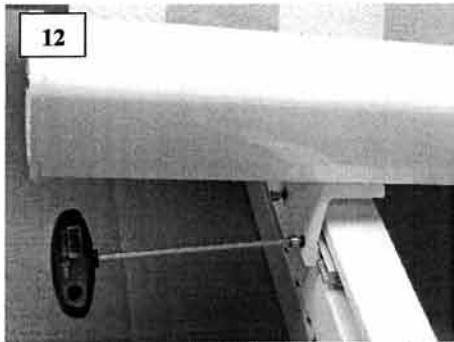

- befestigen Sie das Ausfallprofil an jedem Laufwagen (je Wagen 2 Schrauben) mit dem Innensechskant-schlüssel Gr. 6mm

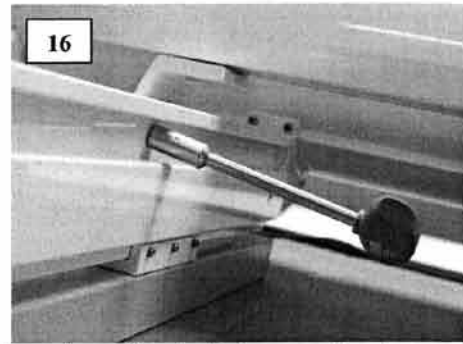

- demontieren Sie die Sicherungsschrauben an beiden Führungsschienen unter Zuhilfenahme eines 10mm Steckschlüssels

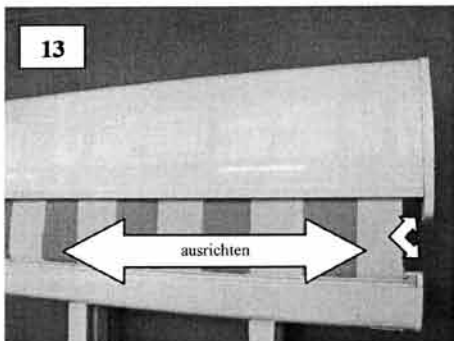

- Ausfallprofil zum Gehäuseprofil ausrichten

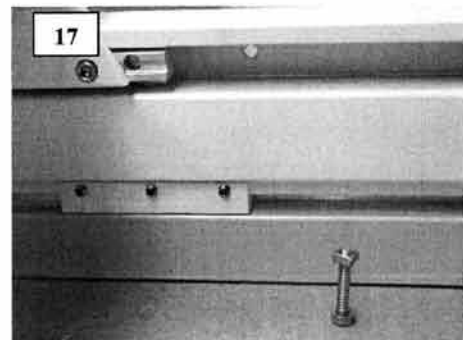

- **ACHTUNG!** Kontrollieren Sie vor dem ersten Ausfahren der Anlage, ob die Sicherungsschrauben der Laufwagen auf beiden Seiten der Führungsschiene demontiert sind

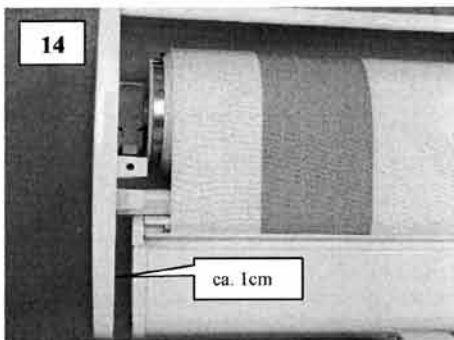

- fahren Sie die Anlage ein und prüfen ob das Spaltmaß auf beiden Seiten gleich ist
- bei einer Neuausrichtung muß das Ausfallprofil erneut bis an die Sicherungsschraube gefahren werden

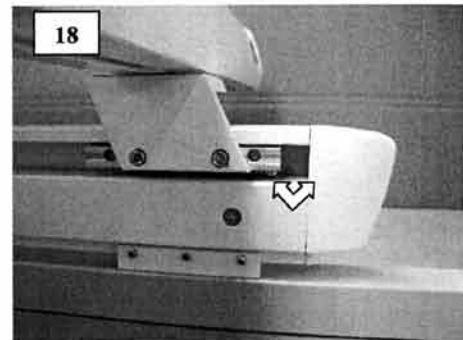

- Fahren Sie das Ausfallprofil bis zur Umlenkrolle vor und prüfen ob zwischen Laufwagen und Umlenkrolle ca. 1cm Luft vorhanden ist (siehe Pfeile)

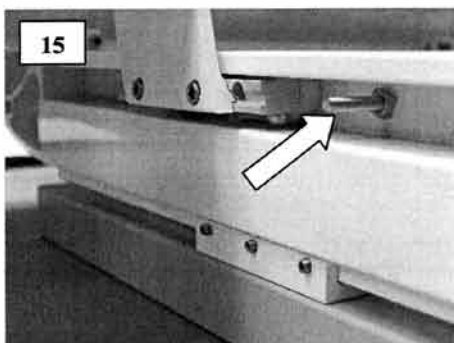

**ACHTUNG!**

- das Ausfallprofil muß für die Demontage der beiden Sicherungsschrauben ( je Führungsschiene 1x) ca. 10cm in Gehäuserichtung gefahren werden

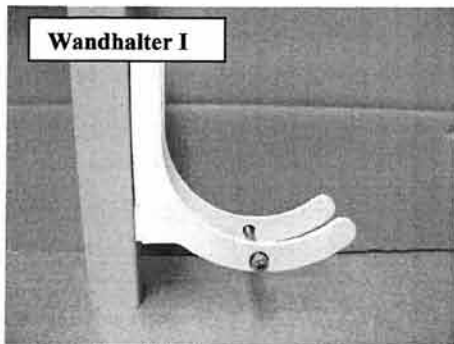

- Position der Wandhalter auf Montageuntergrund festlegen, anzeichnen (siehe Abb.1.1 und 1.2) und befestigen, dann weiter wie Bild 1-6

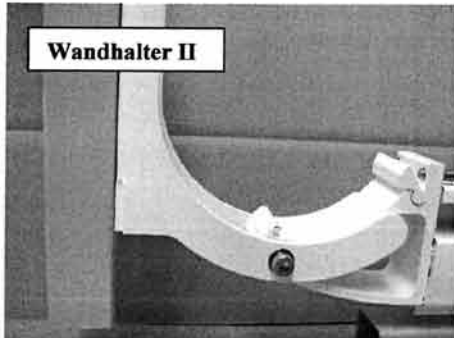

- verbinden Sie die Wandhalter und Führungsschienen miteinander (Innensechskantschraube M8x65 mit Mutter M8 und U-Scheibe), dann weiter wie Bild 7

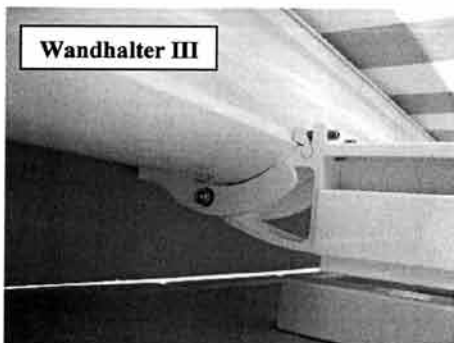

- Montage der Wintergartenbeschattung auf der Wandhalterung, dann weiter wie Bild 8-17

#### Achtung!

➤ Bei einer Über-Kopfmontage sind einige Sicherungsmaßnahmen erforderlich.

1. zusätzlicher Schienhalter im Bereich Gehäuse an jeder Schiene
2. Schienhalter bohren
3. Gehäusehalter bohren und zusätzlich verschrauben

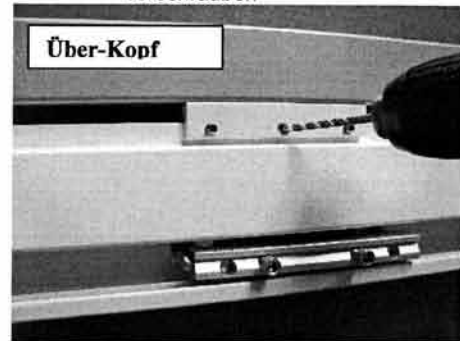

- demontieren Sie alle Gewindestifte an jedem Schienhalter
- kennzeichnen Sie alle Bohrungen
- mit einem 5mm Bohrer im Bereich der Gewindestifte in die Führungsschiene bohren (siehe Bild)
- montieren Sie alle 6 Stück Schrauben an jedem Schienhalter
- die Gewindestifte müssen jetzt in die Bohrungen der Führungsschiene eingeschraubt werden (dabei wird eine Verbindung zwischen Schiene und Schienhalter hergestellt)